

**D Bedienungsanleitung – Digitale Zeitschaltuhr Astro**

**Anschlussbilder**

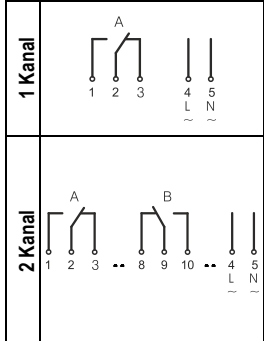

**1. Sicherheitshinweise**

- Einbau und Montage dürfen nur von einer Elektrofachkraft durchgeführt werden! Andernfalls besteht Brandgefahr oder die Gefahr eines elektrischen Schlages!
- Nur an die auf dem Typenschild / der Schaltuhr angegebene Spannung und Frequenz anschließen!
- Bei Eingriffen oder Änderungen an der Schaltuhr erlischt die Garantie!
- Die Schaltuhr ist so zu installieren, dass außergewöhnlich hohe Störstrahlung die Funktion nicht beeinträchtigen kann!

**2. Erstinbetriebnahme**

- Die Schaltuhr wird im Power-Fail-Modus ausgeliefert. Das Display ist aus.
- Drücken Sie die **OK/M**-Taste. Die Displayanzeige erscheint.
- Die Schaltuhr ist mit dem aktuellen Datum, der Uhrzeit und der europäischen Sommerzeitregel voreingestellt.
- Stellen Sie die gewünschte Sprache mit den **+**-Tasten ein und bestätigen Sie mit **OK**. (Hinweis: Mit der **M**-Taste können Sie jederzeit einen Schritt zurück)
- Datum, Uhrzeit und Sommerzeitregel falls nötig mit den **+**-Tasten einstellen und jeweils mit **OK** bestätigen.
- Für die Astrofunktionalität ist es im nächsten Schritt notwendig, dass Sie Ihre Position eingeben. Wählen Sie mit den **+**-Tasten zwischen den Optionen „Zone“ oder „Koordinaten“. Bestätigen Sie Ihre Auswahl mit **OK**. (Empfehlung: Positionseingabe mittels „Zone“)
- Im nächsten Schritt wählen Sie die nächstgelegene Zone mit den **+**-Tasten aus bzw. die genauen Koordinaten Ihres Standortes. Bestätigen Sie Ihre Auswahl mit **OK**.
- Zuletzt entscheiden Sie ob Sie die Astroschaltzeiten (ohne Offset-Zeit) bereits für die ganze Woche aktivieren möchten (Auswahl „Astro vorprogrammiert“) oder ob Sie die Astrofunktion zu einem späteren Zeitpunkt individuell programmieren möchten (Auswahl „Astro nicht vorprogrammiert“). Schließen Sie die Inbetriebnahme mit Bestätigung der **OK**-Taste ab.

**3. Technische Daten**

Anschlussspannung	230 V, 50-60 Hz
Leistungsaufnahme	0,2-1,0 W (abh. vom Schaltzustand)
Kontaktwerkstoff	AgSnO <sub>2</sub>
Schutzart	IP 20 nach DIN EN 60529
Umgebungstemperatur	-30°...+55°
Wirkungsweise	1 BSTU
Verschmutzungsgrad	2
Bemessungsstoßspannung	4 kV
Standard	DIN EN 60730-1/DIN EN 60730-2-7
CFL_LED	Geeignet für moderne Leuchtmittel

**4. Service**

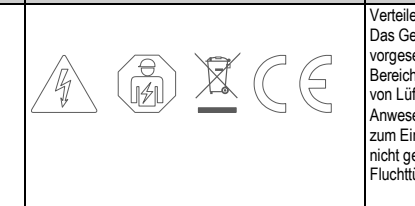

**5. Bestimmungsgemäße Verwendung**

Verteilerbau-Produkt:  
Das Gerät ist zur Verwendung für folgende Aufgaben vorgesehen: Beleuchtungen im privaten und gewerblichen Bereich, Straßen- und Schaufensterbeleuchtung, Steuerung von Lüftungen, Motoren, Pumpen, Anlagen und Anwesenheitssimulation etc.. Das Gerät ist ausschließlich zum Einsatz in trockenen Räumen geeignet. Das Gerät ist nicht geeignet für sicherheitsrelevante Aufgaben, wie z.B. Fluchtüren, Brandschutzeinrichtungen etc.

**6. Batterie**

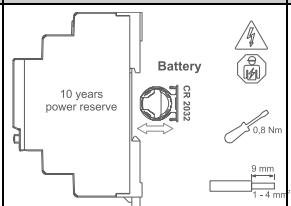

**7. Permanent**

Permanent Ein / Aus  
24.12. - 26.12.  
08:00 - 12:00  
Perm Off A

**8. Tastenfunktion**

- M**: 1. Wechsel vom Automatik-Modus in den Eingabe-Modus. 2. Zurück-Funktion (Eine Ebene zurück)
- +**: 1. Eingabe-Modus: Auswahlmöglichkeit zwischen verschiedenen Optionen. 2. Eingabe-Modus: Verändern der blinkenden Stelle.
- A** **B**: 1. Automatik-Modus: Ein- oder Ausschalten eines Kanals bis zur nächsten programmierten Schaltzeit. 2. Automatik-Modus: Tastendruck länger als 3 sec. = Permanentenschaltung
- OK/M**: 1. Aktivieren der Schaltuhr durch Betätigen einer der Tasten (Ohne Netzspannung). 2. Bestätigen der Auswahl oder der Programmierung (Eine Ebene tiefer).

**9. Bedienungshinweis**

- Gangreserve (ohne Netz): Taste **OK** / **M** betätigen, das Display schaltet ein.
- Mit der Taste **→** gelangen Sie in der Programmierung immer einen Schritt / eine Ebene zurück.
- Am Schluss einer kompletten Eingabe erscheint **Ende**. Bestätigen Sie **Ende** mit **OK** wechseln Sie zum Automatik-Modus zurück.
- Am Schluss mancher Eingaben können Sie mit den **+**-Tasten zwischen **Ende** oder **Weiter** wählen. Bestätigen Sie **Weiter** mit der **OK**-Taste werden die Daten übernommen und Sie wechseln zum Anfang der Eingabe zurück.
- Bei Auswahl/Bestätigung von **Ende** während der Eingabe, geht die Uhr ohne Übernahme der Daten in den Automatik-Modus.

**10. Weitere Einstellungen**

Menü-Punkt	Hauptmenü	Anwendungen
Programm Abfrage	Programm	Abfrage Schaltzeiten / Abfrage Speicherplatz
Programm Löschen	Programm	Löschen der Schaltzeit(en). Sie haben die Möglichkeiten alle Kanäle, einen Kanal oder einzelne Schaltzeiten zu löschen.
Datum-Zeit	Einstellungen	Einstellung Datum und Uhrzeit
Sommerzeit	Einstellungen	Sommerzeiteinstellungen
Sprache	Einstellungen	Sprachauswahl
Werkzeinstellungen	Einstellungen	Zurücksetzen auf Auslieferungszustand
Zähler	Optionen	Anzeige der Betriebsstunden und Schaltungen je Kanal und für die Schaltuhr gesamt
PIN-Code	Optionen	Sie können die Schaltuhr mit einem 4-stelligen PIN-Code sperren. Diesen Code können Sie bearbeiten, aktivieren oder deaktivieren. Sollten Sie ihn vergessen haben, wenden Sie sich bitte an unseren Kundendienst

**11. Funktionsübersicht**

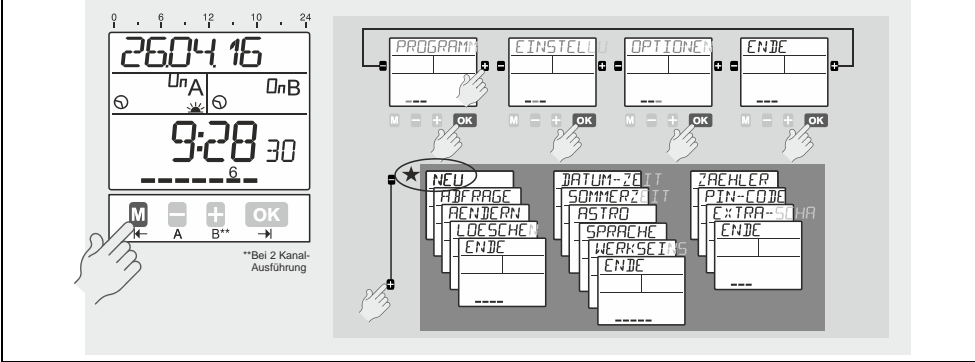

**12. Symbolerklärung**

<b>On</b>	Kanal eingeschaltet / Programmierung EIN
<b>Off</b>	Kanal ausgeschaltet / Programmierung AUS
<b>P<sub>erm</sub></b>	Für das aktuelle Datum ist eine Ferien- / Datums-Schaltung aktiv.
<b>☉</b>	Aktueller Schaltzustand beruht auf programmierter Standardschaltzeit.
<b>☽</b>	Akt. Schaltzustand beruht auf manueller Umschaltung des Programms und wird durch das gespeicherte Programm bei der nächsten Schaltzeit geändert.
<b>P<sub>erm</sub></b>	Akt. Schaltzustand beruht auf manueller Umschaltung und bleibt permanent erhalten, bis manuell zurückgesetzt wird.
<b>1234567</b>	Wochentage Montag ... Sonntag; im Programmier-Modus zeigen Unterstriche an, welche Wochentage aktiviert sind.
<b>☀</b>	Astrofunktion: Akt. Schaltzustand beruht auf Sonnenunter- oder -aufgang mit eventuell programmierter Verschiebung.
<b>🔒</b>	Schaltuhr ist über PIN gesperrt; PIN-Eingabe erforderlich.

**13. Schaltzeiten programmieren / Programmierung der Schaltzeiten**

**ASTROPROGRAMM**

Zusätzlich zum Astroprogramm (Astroschaltzeiten + „Nacht-Schaltzeiten“) haben Sie die Möglichkeit weitere Schaltzeiten einzugeben. Diese, so genannten Extra-Schaltzeiten, müssen Sie vorab im Menü Optionen unter dem Punkt Extra-Schaltzeiten aktivieren. Die Extra-Schaltzeiten sind Standard-Wochenschaltzeiten. Extra-Schaltzeiten bieten Ihnen die Möglichkeit Ihr Astroprogramm um zusätzliche Schaltzeiten zu erweitern oder die Uhr als „normale“ Wochenuhr zu nutzen. Nach Aktivierung finden Sie die Extra-Schaltzeiten in der Auswahl der Schaltfunktionen.

**PERMANENT**

Pro Kanal steht die Eingabe einer Ferienzeit zur Verfügung. Sie haben die Möglichkeiten einen Zeitraum permanent auszuschalten (PERM-AUS) oder permanent einzuschalten (PERM-EIN).

**ASTROPROGRAMM:** Die Astrofunktion bietet Ihnen die Möglichkeit entsprechend dem ortsbezogenen Sonnenuntergang (Astro-EIN) bzw. Sonnenaufgang (Astro-AUS) automatisiert Schaltzeiten zu programmieren.

**BLOCKPROGRAMMIERUNG:** Anhand der **+/**-Tasten können Sie für jeden Wochentag wählen, ob an diesem Tag geschaltet wird „JA“ oder ob nicht geschaltet wird „NEIN“. Bestätigen sie jeweils Ihre Auswahl mit **OK**.

**VERSCHIEBUNG:** Bei Programmierung einer Astro-Schaltzeit wird Ihnen keine Uhrzeitangabe angeboten. Stattdessen haben Sie die Möglichkeit eine Verschiebung zu programmieren. Bsp.: Möchten Sie, dass 20 Minuten nach Sonnenuntergang das Licht einschaltet, wählen Sie bei der Programmierung der Astro-Einschaltzeit bei Verschiebung eine Zeitverschiebung von 20 Minuten.

**14. Astro Einstellungen**

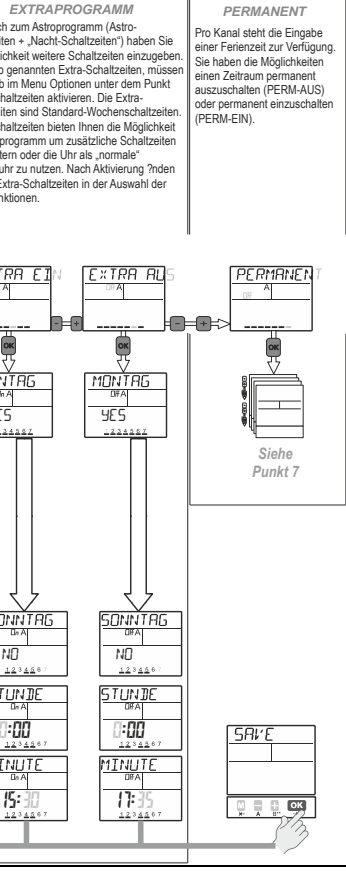

**15. Programmierung über NFC**

**easy to find**

1. Download APP

2. NFC active

max. 1 cm

**NFC**

Programmable via NFC with android APP

# Gebruiksaanwijzing – Schakelklok met astro functie

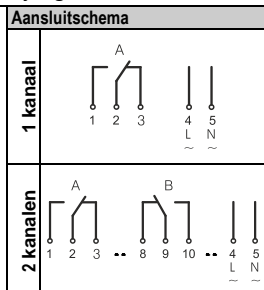

### 1. Veiligheidsinstructies

- In verband met brandgevaar of het risico op een elektrische schok dient inbouw en montage uitsluitend door een elektro vakman te geschieden.
- Uitsluitend aansluiten op de spanning en frequentie zoals aangegeven op het typeplaatje!
- Na het openen van de schakelklok of aanbrengen van wijzigingen vervalt de garantie.
- De schakelklok dient te worden geïnstalleerd te worden, dat het functioneren niet beïnvloed kan worden door extreem hoge storingstralingen.

### 2. Eerste inbedrijfstelling

- De schakelklok wordt in slaapstand afgeleverd. Het display is uit.
- U drukt de **OK / M**-toets 1 seconde in, het display wordt geactiveerd.
- De schakelklok is voorgeprogrammeerd met de actuele datum, tijd en zomertijdregeling.
- Met de **+**/**-**-toetsen stelt u de gewenste taal in, bevestigen doet u met **OK** (Opmerking: met de **M**-toets kunt u altijd een stap terug).
- Datum, tijd en zomertijdregeling, indien gewenst met de **-**-toetsen instellen, telkens met **OK** bevestigen.
- Voor de astro functionaliteit is het bij de volgende stap noodzakelijk dat u uw positie ingeeft. Met de **+**/**-**-toetsen kiest u tussen de opties plaats of positie. Uw keus bevestigen met **OK** (positie ingeven d.m.v. 'Zone' in het positiemenu).
- Tenslotte de meest dichtbij gelegen plaats (postcode) met de **+**/**-**-toetsen uitkiezen resp. de exacte positie van uw standplaats ingeven. Bevestigen met **OK**.
- Tenslotte kunt u het Astro-programma voor de hele week activeren door "Astro voorgeprogrammeerd" te bevestigen. Wanneer u kiest voor "Astro niet voorgeprogrammeerd" kunt u de Astro functie later individueel in het menu programmeren. Druk op de **OK** knop om uw instellingen te bevestigen.

### 3. Technical data

Supply voltage: 230 V, 50-60 Hz  
 Power consumption: 0,2-1,0W (depending on the switching status)  
 Contact material: AgSnO2  
 Type of protection: IP 20 to DIN EN 60529  
 Permitted ambient temperature: -30°...+55°  
 Mode of operation: 1 BSTU  
 Degree of contamination: 2  
 Rated surge voltage: 4 kV  
 Standard: DIN EN 60730-1/DIN EN 60730-2-7  
 CFL, LED: Ideal for modern lamps

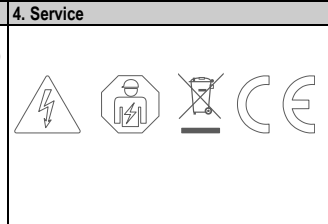

### 5. Intended use

DIN-rail mounting product.  
 The device fits for the particular use of the following tasks:  
 Illumination of private and industrial areas, street and shop-window lightening, regulation of air conditioning, flushing, motors, pumps, plants and machinery as well as to simulate presence etc.  
 Operate the device in a dry room only! The installation must be in accordance with the instruction manual. The device is not qualified for security relevant tasks such as emergency doors, fire protection equipment

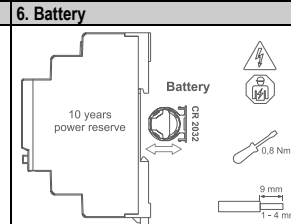

### 7. Permanent

Permanent in / uit  
 24.12. 26.12.  
 08:00 - 12:00  
 Perm OFF

### 8. Functies van de toetsen

- M**: Wisseling van de automatische modus naar de invoer-modus.
- ←**: Terug-functie (een niveau terug).
- +**/**-**: 1. Invoer-modus: Keuzemogelijkheid tussen verschillende opties. 2. Invoer-modus: Wijzigen van de knipperende plaats.
- A**/**B**: 1. Automatische modus: in- of uitschakelen van een kanaal tot de volgende geprogrammeerde schakeltijd. 2. Automatische modus: Toets langer dan 3 seconden ingedrukt houden = permanente schakeling.
- OK/M**: 1. Activeren van de schakelklok door deze langer dan 1 seconde te gebruiken (zonder netspanning). 2. Bevestigen van de keuze of de programmering.

### 9. Gebruiksaanwijzing

- Gangreserve (zonder netspanning): Toets **OK / M** 1 seconde in werking stellen, het display schakelt in.
- Met de **+**/**-**-toets kunt u in de programmering altijd een stap/niveau terug.
- Aan het slot van een complete invoer verschijnt **einde**. Nadat u **einde** met **OK** heeft bevestigd, keert u naar de automatische modus terug.
- Met de **+**/**-**-toetsen wijzigt u uw keuze van **einde** naar **doorgaan**. Nadat u **doorgaan** met **OK** heeft bevestigd, keert u terug naar het begin van het menu.
- Indien u **einde** tijdens het invoeren kiest, gaat de schakelklok zonder opslaan van de gegevens naar de automatische modus terug.

### 10. Overige instellingen

Menu punt	Hofdmenu	Toepassing
Programma vraag	programma	Vraag schakeltijden/vraag geheugenplaats
programma wissen	programma	Wissen van schakeltijd(en). U heeft de mogelijkheid alle kanalen, een kanaal of afzonderlijke schakeltijden te wissen.
Datum-tijd	instellingen	Instelling datum en tijd.
Zomertijd	instellingen	Zomertijdinstellingen
Taal	instellingen	Taalkeuze
Fabrieksinstelling	instellingen	Terugzetten naar de afleverstand.
Teller	opties	Toont de bedrijfsuren en schakelimpulsen per kanaal en voor de schakelklok totaal.
PIN-code	opties	U kunt de schakelklok met een 4-cijferige PIN-code blokkeren. Deze code kunt u bewerken, activeren of deactiveren. Indien u de code vergeten bent, neemt u dan contact op met onze klantenservice.

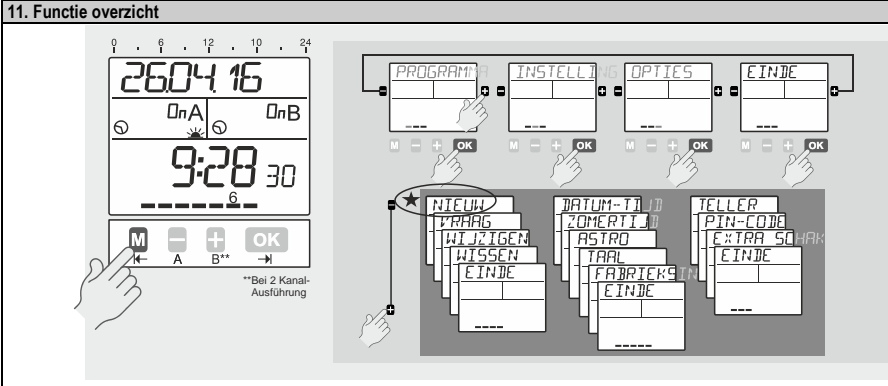

### 12. Symboolverklaring

<b>On</b>	Kanaal ingeschakeld/programmering IN
<b>Off</b>	Kanaal uitgeschakeld/programmering UIT
<b>P<sub>erm</sub></b>	Voor de actuele datum is een vakantie/datumschakeling actief.
<b>☉</b>	De actuele schakeltoestand heeft betrekking op de geprogrammeerde standaard schakeltijd.
<b>☾</b>	De actuele schakeltoestand heeft betrekking op de handmatige omschakeling van het programma en wordt door het opgeslagen programma bij de volgende schakeltijd veranderd.
<b>P<sub>erm</sub></b>	De actuele schakeltoestand heeft betrekking op de handmatige omschakeling en blijft behouden, tot deze handmatig terug gezet wordt.
<b>1234567</b>	Dagen van de week maandag...zondag. In de programmeermodus wordt onderstreept aangegeven welke dagen van de week geactiveerd zijn.
<b>☀</b>	Astro functie: de actuele schakeltoestand heeft betrekking op de zonsopgang of zonsopgang, rekening houdend met een mogelijke geprogrammeerde verschuiving.
<b>🔒</b>	De schakelklok is d.m.v. PIN geblokkeerd. Ingeven van een PIN-code is vereist.

### 13. Nieuw programma / Schakeltijd programmeren

**ASTROPROGRAMMA:** De Astro functie heeft u de mogelijkheid overeenkomstig plaats gebonden zonsopgang (astro-IN) dan wel zonsopgang (astro-UIT) geautomatiseerd schakeltijden te programmeren.

**BLOKPROGRAMMERING:** Met de **+**/**-** toetsen kunt u voor elke dag van de week kiezen, of op deze dag geschakeld "JA" dient te worden dan wel niet geschakeld "NEE". U dient uw keuze telkens met **OK** te bevestigen.

**VERSHUIVING:** Bij de programmering van een astro schakeltijd krijgt u geen tijdniveau aangeboden. In plaats daarvan krijgt u de mogelijkheid een verschuiving te programmeren. Voorbeeld: Indien u wenst, dat 20 minuten na zonsopgang het licht inschakelt, kiest u bij de verschuiving dan een tijdschuiving van 20 minuten.

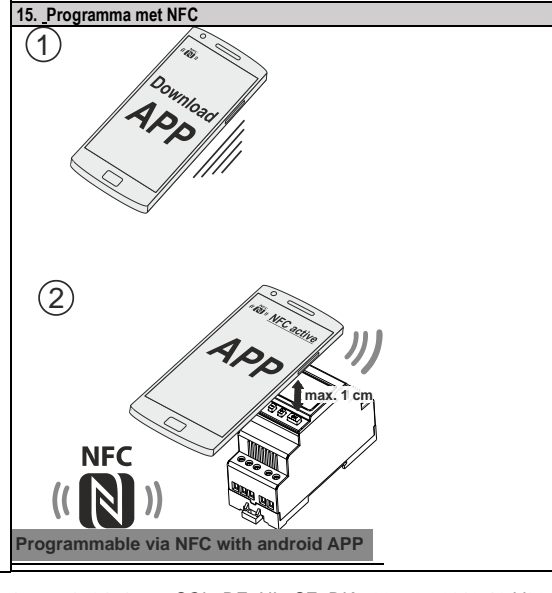
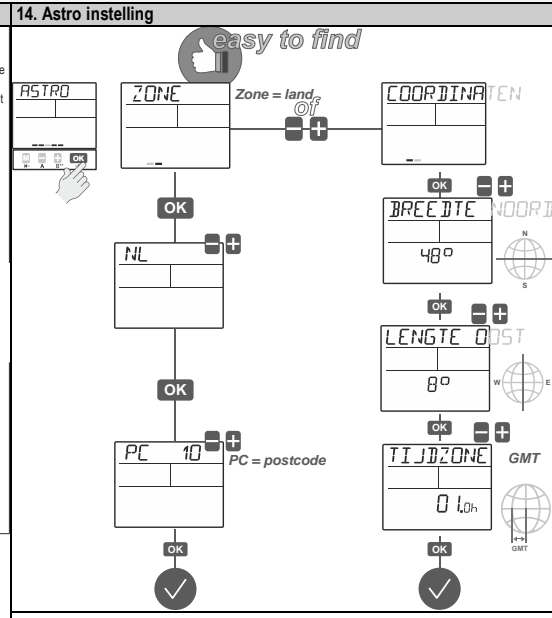
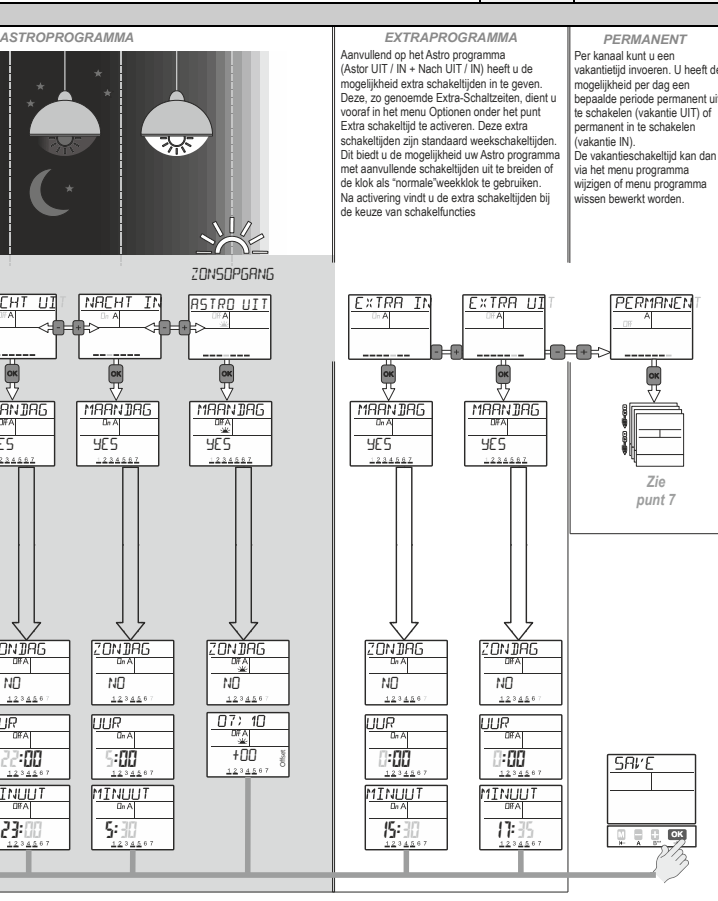

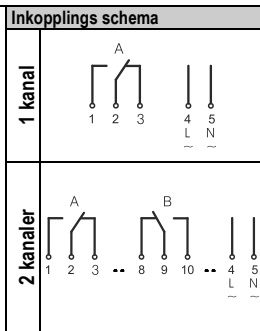

**1. Säkerhetsinstruktioner**

- Installation och montering av elektrisk utrustning får endast utföras av behörig person! Annars finns risk för brand eller elektrisk kortslutning!
- Anslut till endast till den driftspänning och frekvens som finns angivet på produkten!
- Garanti gäller inte om produktens kapsling öppnas av ej auktoriserad person!
- Elektroniken är skyddad mot ett stort antal externa påverkningar. Felaktig funktion kan uppkomma om de yttre omständigheterna överstiger vissa gränser!

**2. Inledande inställningar**

- Tiduret levereras i viloläge, displayen är avstängd.
- Tryck på **OK** / **M**-knappen.
- Aktuell tid och datum är förprogrammerat och europeisk sommartidszon är aktiverad.
- Välj önkänt menyspråk genom att trycka på **+**-knapparna och bekräfta genom att trycka på **OK**. (Notera: Genom att trycka **M** flyttar du ett steg bakåt från aktuell position)
- Om nödvändigt kan datum, tid och sommartidszon ändras genom att trycka på **+**-knapparna och en efterföljande bekräftelse med **OK**.
- Vid användande av astro funktion är det obligatoriskt att ange den geografiska positionen där tiduret är installerat. Välj med **+**-knapparna mellan „plats“ (förbestämda postnummer) och „position“ (längd och latitud). Bekräfta ditt val med **OK**. (Notera: Det enklaste sättet är att välja en förprogrammerad postnummer i „Zone“-menyn)
- Välj den närmsta postnummer eller de geografiska koordinaterna med **+**-knapparna och bekräfta med **OK**.
- Nu har du möjlighet att aktivera Astro-programmet för hela veckan genom att bekräfta "Astro preprogrammerat" ("Astro förprogrammerat")! Om du väljer "Astro not preprogrammerat" ("Astro ej förprogrammerat") kan du individuellt programmera Astro-funktionen senare i programmeringsmenyn. För att slutföra de första åtgärderna bekräfta ditt val med **OK**-taste knappen.

**3. Technical data**

Supply voltage 230 V, 50-60 Hz  
 Power consumption 0,2-1,0W (depending on the switching status)  
 Contact material AgSnO2  
 Type of protection IP 20 to DIN EN 60529  
 Permitted ambient temperature -30°...+55°  
 Mode of operation 1 BSTU  
 Degree of contamination 2  
 Rated surge voltage 4 kV  
 Standard DIN EN 60730-1/DIN EN 60730-2-7  
 CFL, LED Ideal for modern lamps

**4. Service**

**5. Intended use**

DIN-rail mounting product:  
 The device fits for the particular use of the following tasks:  
 Illumination of private and industrial areas, street and shop-window lightening, regulation of air conditioning, flushing, motors, pumps, plants and machinery as well as to simulate presence etc.  
 Operate the device in a dry room only! The installation must be in accordance with the instruction manual. The device is not qualified for security relevant tasks such as emergency doors, fire protection equipment.

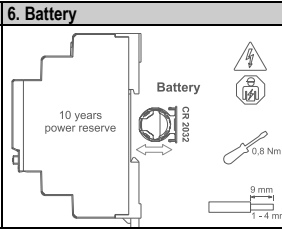

**7. Permanent**

Konstant Pa / Av

24.12. 26.12.  
 08:00 12:00  
 Perm OffA

**8. Knappfunktioner**

**M**  
**K**

- Komma in i Programmeringsläge (program, ändringar, tillval) från automatiskt läge.
- Återgå till början av den aktuella menyn

**-** **+**

- Justera den blinkande siffran.
- Bläddra mellan ett val

**A** **B**

- Automatiskt läge: Växla kanalen till PÅ eller AV tills nästa programsteg infaller.
- Automatiskt läge: Ett tryck längre än 3 sek = Permanent växling

**OK** / **M**

- Aktivera tiduret när matningsspänning ej är inkopplad
- Bekräfta valet eller programmerad data.

**9. Handhavande råd**

- Réserve de marche (hors-tension): Actionner la touche **OK** / **M** pendant une seconde, l'afficheur est activé.
- La touche **+** permet d'avancer ou de reculer d'un pas dans la programmation.
- fin est visualisé à la fin d'une entrée de données. Valider fin avec **OK** pour revenir au mode automatique.
- A l'aide des touches **+** passer de fin à continuer et valider avec **OK** pour revenir à l'entrée des données.
- La sélection fin pendant l'entrée des données déclenche le passage au mode automatique, les données ne sont pas enregistrées.

**10. Additional adjustments**

Meny	Huvud meny	Funktion
Program Förfrågan	Program	Här kan man se programmerade programsteg och kvarvarande minnesplatser
Program Radera	Program	Radering av inställd programtid. Programmet för alla kanaler, en kanal eller ett programsteg inom en kanal kan raderas.
datum-tid	Inställningar	Justering av datum och klocka
sommartid	Inställningar	Justering av sommartidsinställning (PA/AV)
språk	Inställningar	Återställ till fabriksinställningar
Fabriks inställning	Inställningar	Återställ till fabriksinställningar
räknare	Tillval	Visar drifttidmätaren och pulsräknaren för varje enskild kanal samt totalt för hela uret.
PIN-Code	Tillval	Uret kan låsas med en 4 siffrig PIN-kod. Koden kan ändras, aktiveras och avaktiveras. Om du glömt koden kontakta återförsäljaren.

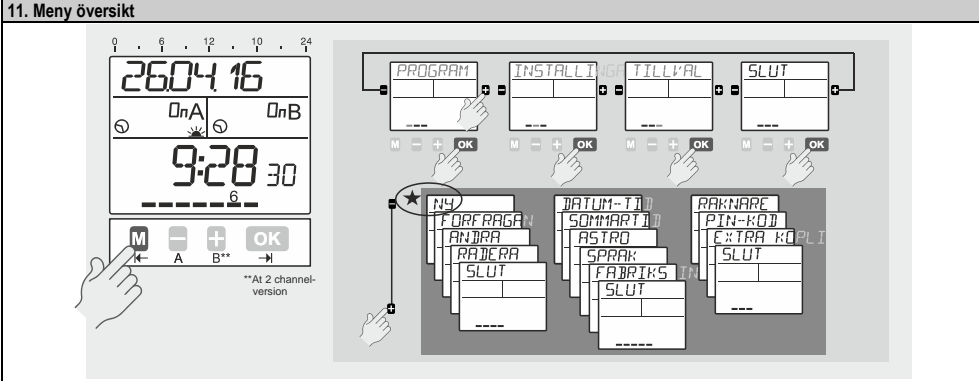

**12. Symbol förklaringar**

<b>On</b>	Kanal är PÅ "ON"
<b>Off</b>	Kanal är AV "OFF"
<b>P<sub>erm</sub></b>	För det aktuella datumet är "semester program" / "permanent per datum" aktiverat
	Standard programsteg
	Aktuell status är aktiverat genom manuell växling. Statusen kommer att upphöra vid nästa programsteg
<b>P<sub>erm</sub></b>	Aktuell status är aktiverad genom manuell växling. Denna status är permanent tills den manuellt stoppas
<b>1234567</b>	Veckodag måndag, tisdag...söndag; En understruken dag indikerar om programmet är aktivt för just denna dag.
	Astro funktion: Aktuell status grundas på solens uppgång eller nedgång
	Tiduret är låst. Läs upp med PIN-koden.

**13. Nytt program / Program**

**ASTROPROGRAM:**  
 Astrofunktionen ger dig möjligheten att styra reläväxlingar under hela året i samverkan med solens uppgång och nedgång, t.ex i belysningsapplikationer. (Astro PA vid solnedgång och Astro AV vid soluppgång).

**BLOCK PROGRAMMERING:**  
 Aktivering eller avaktivering av veckodag (1...7) för vilken reläväxling ska ske. Med +/- väljer du antingen om funktionen ska gälla "Ja" eller ge gälla "Nej". Bekräfta varje dag med **OK**.

**STARTPUNKT:**  
 När man programmerar ett astro programsteg skrivs ingen tid (mm:ss) in. Istället har man möjlighet att programmera en Startpunkt. T.ex om man vill tända belysningen 20 minuter innan solnedgången, programmerar man en Startpunkt på 20 minuter vid programmering av Astro PA.

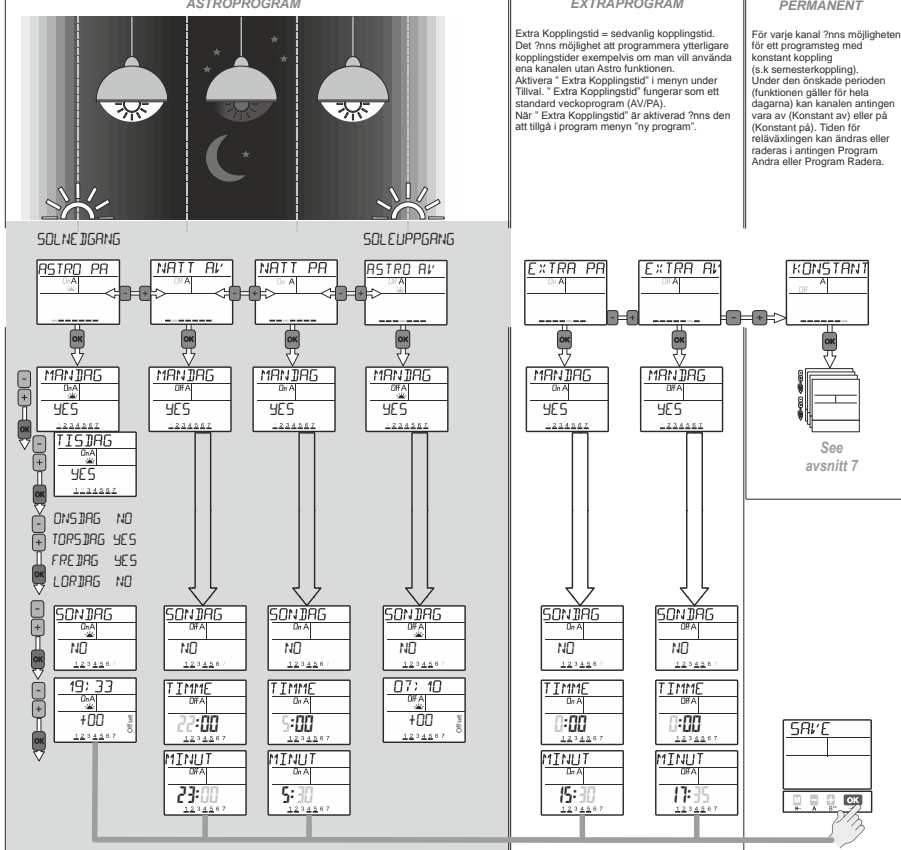

**14. Astro inställning**

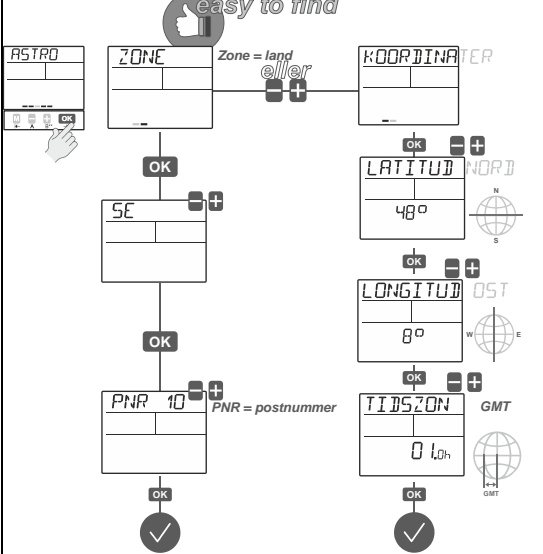

**15. Program med NFC**

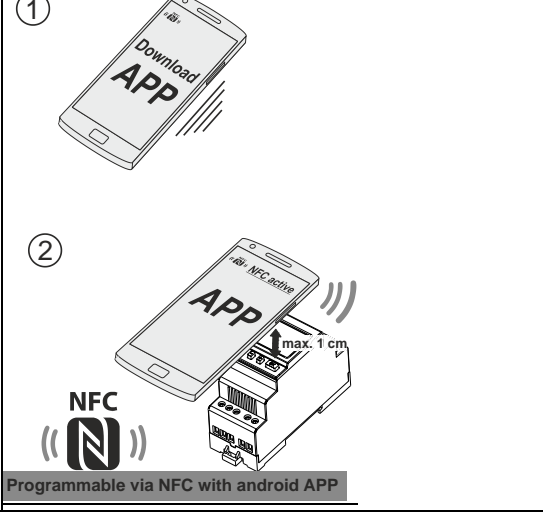



# Betjeningsvejledning - Koblingsur med Astro-funktion (astronomisk ur)

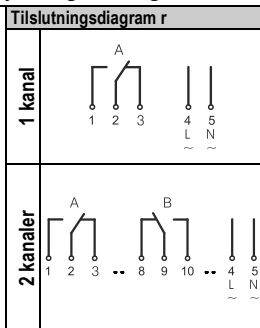

**1. Sikkerhedsinstruktioner**

- For at undgå brandfare og risiko for elektrisk stød må installation og montage af elektrisk udstyr kun udføres af autoriseret installatør!
- Tilslut forsyningssspænding/frekvens som angivet på mærkaten på produktet!
- Garantien bortfalder hvis huset åbnes!
- Det elektriske kredsløb er beskyttet imod de fleste udefra kommende men forkert funktion kan forekomme hvis forstyrrelser overstiger de definerede grænseværdier!

**2. Start**

- Koblingsuret leveres i sleep-mode, displayet er slukket.
- Tryk på **OK/M**-knappen.
- Den aktuelle dato og tid er allerede indstillet og europæisk sommertidsskift er aktiveret.
- Vælg det ønskede sprog ved trykke på **+**-knapperne og bekræft ved trykke **OK**. (Bemærk: Ved at trykke **M** skifter man et trin tilbage fra den nuværende position)
- Hvis nødvendigt kan dato, tid og sommertids mode ændres ved at trykke på **+**-knapperne og efterfølgende bekræftelse med **OK**.
- Hvis astro funktionen bruges, er det nødvendigt at indtaste den geografiske position for det sted enheden installeres. Vælg med **+**-knapperne mellem „Sted“ (foruddefinerede postnumre) og „Position“ (længdegrad og breddegrad). Bekræft valget igen med **OK**. (Det letteste måde er at vælge en foruddefineret by i „Zone“-menu.)
- Indtast den nærmeste postnummer eller de geografiske koordinater med **+**-knapperne og bekræft med **OK**.
- Det er nu endelig muligt at aktivere Astro-programmet for hele ugen (ingen offset-tid) ved at bekræfte "Astro programmeret"! Hvis du vælger "Astro programmeret", kan du individuelt programmere Astro-funktionen senere i programmeringsmenuen. For at færdiggøre de allerede indtastede indstillinger, bekræft dit valg med **OK**-tasten.

**3. Technical data**

Supply voltage 230 V, 50-60 Hz  
 Power consumption 0,2-1,0W (depending on the switching status)  
 Contact material AgSnO2  
 Type of protection IP 20 to DIN EN 60529  
 Permitted ambient temperature -30°...+55°  
 Mode of operation 1 BSTU  
 Degree of contamination 2  
 Rated surge voltage 4 kV  
 Standard DIN EN 60730-1/DIN EN 60730-2-7  
 CFL, LED Ideal for modern lamps

**4. Service**

**5. Intended use**

DIN-rail mounting product:  
 The device fits for the particular use of the following tasks:  
 Illumination of private and industrial areas, street and shop-window lightening, regulation of air conditioning, flushing, motors, pumps, plants and machinery as well as to simulate presence etc.  
 Operate the device in a dry room only! The installation must be in accordance with the instruction manual. The device is not qualified for security relevant tasks such as emergency doors, fire protection equipment

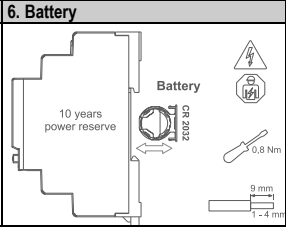

**7. Permanent**

Permanent ON / OFF  
 24. 12. - 25. 12.  
 08:00 - 12:00  
 Perm #FA

**8. Knap funktioner**

**M**  
 1. For at komme i Indtastnings-mode (program, indstilling, optioner) fra automatisk-mode.  
 2. For at vende tilbage til begyndelse af den aktuelle (sub-)menu.

**+**  
 1. For at justere det blinkende ciffer.  
 2. For at rulle gennem valgmuligheder

**A B**  
 1. Automatisk-mode: For at skifte kanalen TIL eller FRA indtil næste program trin forekommer.  
 2. Automatisk-mode: Et tryk længere end 3 sekunder = Permanent koblingstilstand.

**OK/M**  
 1. For at aktivere koblingsuret når det er uden driftsspænding.  
 2. For at bekræfte valget eller de indtastede data.

**9. Generel om indstilling**

- Koblingsuret kan programmeres uden ekstern driftsspænding efter at have trykket på **OK / M** -knappen.
- For at gå tilbage et trin eller et niveau mens man er i indtastningsmode tryk på **+**.
- Efter afslutning af en (sub-)menu, bekræftelse med **SLUT** vil returnere enheden til automatisk mode.
- Med **+** kan man ændre valget fra **SLUT** til **fortsaet**. Ved at bekræfte **fortsaet** returnerer koblingsuret til den nuværende (sub-) menu.
- Ved at bekræfte **SLUT** før færdiggørelse, returnerer koblingsuret til automatisk mode uden at gemme de indtastede data.

**10. Yderligere indstillinger**

Menu	Hovedmenu	Formål
Program forespoergsel	Program	For at se antal programtrin og tilbageværende hukommelses-pladser.
Program slette	Program	Sletning af koblingstid(er). Programmet for alle kanaler, enkelt kanaler og enkelte programtrin for en kanal kan slettes.
Dato-tid	Indstillinger	Justering af dato og tid
Sommertid	Indstillinger	Valg af automatisk sommertid mode (TIL/FRA)
Sprog	Indstillinger	Valg af sprog
Fabriks-indstilling	Indstillinger	Reset til tilstanden ved levering
Taeller	Valg	A Vis timetæller og pulstæller for hver kanal og koblingsuret selv
PIN-kode	Valg	Koblingsuret kan låses med en 4 cifret PIN-kode. Koden kan ændres, aktiveres og deaktiveres. Hvis man har glemt koden venligst ring til kunde service.

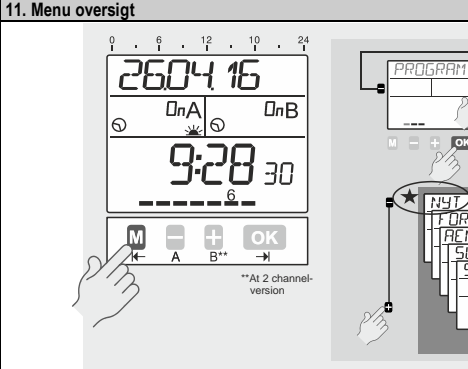

**12. Symboler**

	Kanal er indkoblet
	Kanal er udkoblet
	For denne dato er "ferieprogram" / "permanent efter dato" aktiveret.
	Standard programmeringstrin.
	Nuværende tilstand er forårsaget af en manuel betjening. Tilstanden vil blive ophævet af det næste programmeringstrin.
	Nuværende tilstand er forårsaget af en manuel betjening. Tilstanden er permanent indtil den afsluttes manuelt.
	Ugedag, mandag, tirsdag, ... søndag; Understregning markerer at programmet er aktivt i dagene ovenover.
	Astro funktion: Nuværende tilstand er baseret på solopgang eller solnedgang med en specielt indstillet forskydning.
	Uret er låst; for at låse op skal PIN-koden indtastes.

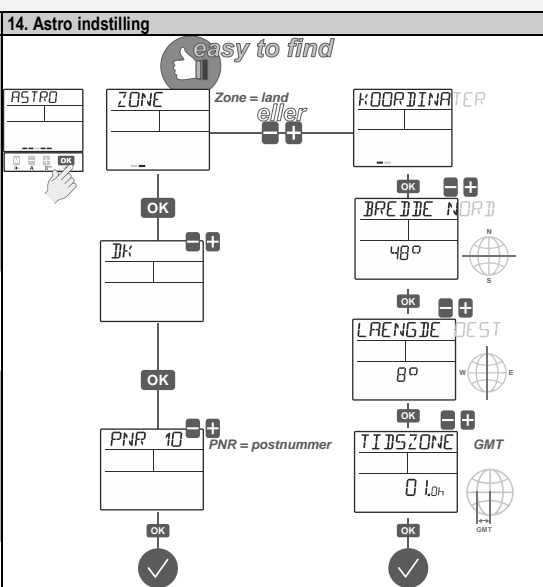
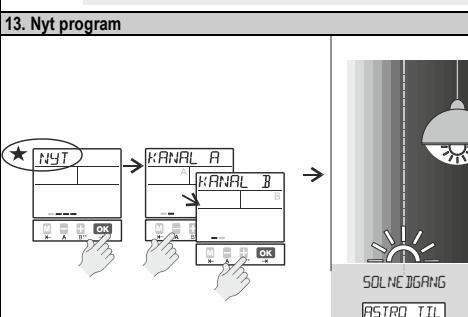

**ASTROPROGRAM:**  
 Astro funktionen tillader at skifte hele året igennem i forhold til solnedgang og solopgang, f.eks. til belysningsformål (Astro-til ved solnedgang og Astro-fra ved solopgang).

**BLOCK PROGRAMMERING:**  
 Aktivering eller deaktivering af ugedagen (1...7) hvor koblingstiden skal anvendes. Med +/- tasterne kan man skifte fra aktivt "Ja" til Deaktivt "Nej". Bekræft hver dag med OK.

**AENDRING:**  
 Under programmering af astro programtrin vises tiden ikke (hh:mm). I stedet er det muligt at indtaste en Aendring. F.eks. ønsker man at tænde lyset 20 minutter før solnedgang, kan der indtastes en Aendring på -20 minutter når man programmerer astro-til.

